

РЕГИОНАЛЬНЫЙ ЧЕМПИОНАТ «АБИЛИМПИКС» 2024

Утверждено
советом по компетенции
«Ювелирное дело»
Протокол № 9 от 15.02.2024г.
Председатель совета:
Иванова Анастасия Павловна



КОНКУРСНОЕ ЗАДАНИЕ

по компетенции

_____ **Ювелирное дело** _____



Москва

2024

1. Описание компетенции.

1.1. Актуальность компетенции.

Ювелир - мастер по изготовлению и ремонту ювелирных изделий. Профессия ювелира, прежде всего, связана с ручным трудом, работой с драгоценными и полудрагоценными металлами, камнями и т.п. Профессия ювелира, как никакая другая, требует особого терпения, причём касается это не только самого процесса производства украшений, но и профессионального роста. Стать настоящим мастером или модельером получится не сразу. Только, набравшись опыта на производстве и получив специальное образование, можно добиться больших профессиональных успехов в этой профессии. Профессия ювелира имеет древнюю историю, но и по сегодняшний день профессия ювелира сохраняет свою актуальность. Люди продолжают покупать и носить ювелирные украшения, многие из них требуют постоянного ремонта и ухода. Поэтому ювелиры пользуются устойчивым спросом на рынке труда. А те специалисты, которые сумеют показать не только качество, но и оригинальность своих работ, могут рассчитывать на уверенный спрос на свои услуги. Задание по компетенции «Ювелирное дело» рассчитано на выявление у людей с инвалидностью особого интереса к профессии, творческих способностей и талантов, необходимых для дальнейшей их самореализации в жизни. Формирование графических умений и навыков участников, развитие у них пространственных представлений.

1.2. Профессии, по которым участники смогут трудоустроиться после получения данной компетенции.

После получения данной компетенции участники смогут трудоустроиться по профессии «Ювелир», и осуществлять свою деятельность по разным направлениям данной профессии. Знания, умения и навыки компетенции «Ювелирное дело» являются основополагающими для таких должностей ювелирного производства как «модельер ювелирных изделий», «изготовитель эталонов ювелирных изделий», «монтировщик ювелирных изделий», являются базовыми для таких должностей как «технолог ювелирного производства» и «дизайнер ювелирных изделий».

Кроме этого, участник может выполнить изделие целиком, от начала и до конца. Выполнять заготовительные операции, такие как изготовление различных заготовок с использованием таких операций как: протяжка, вальцовка, прокатка и т.д.; монтажные операции, изготовление сложно-конструктивных ювелирных изделий, с применением различных по сложности техник и технологических приемов; операций доводки - подготовки изделий к финишной обработке, что позволяет ему само-реализовать собственное индивидуальное производство ювелирных изделий.

Обладая всеми перечисленными навыками, участник сможет трудоустроиться как в частную мастерскую, так и на крупное предприятие соответствующего профиля, стать индивидуальным предпринимателем открыв своё производство.

Ссылка на образовательный и/или профессиональный стандарт.

Школьники	Студенты	Специалисты
ФГОС основного общего образования (5-9 кл.)	ФГОС СПО по профессии 54.01.02 Ювелир	ФГОС СПО по профессии 54.01.02 Ювелир
ФГОС среднего общего образования (10-11 кл.)	ФГОС СПО по профессии 54.02.02 Декоративно-прикладное искусство и народные промыслы (по видам)	ФГОС СПО по профессии 54.02.02 Декоративно-прикладное искусство и народные промыслы (по видам)
ФГОС для детей с ОВЗ	ФГОС СПО по профессии 54.01.06 Изготовитель художественных изделий из металла	ФГОС СПО по профессии 54.01.06 Изготовитель художественных изделий из металла
Один из ФГОС СПО по профессии Ювелир	ФГОС СПО по профессии 072500.02 Ювелир	ФГОС СПО по профессии 072500.02 Ювелир
	ФГОС ВО по направлению подготовки 54.03.03 Искусство костюма и текстиля (уровень бакалавриата)	ФГОС ВО по направлению подготовки 54.03.03 Искусство костюма и текстиля (уровень бакалавриата)
	ФГОС ВО по направлению подготовки 54.03.02 Декоративно – прикладное искусство и народные промыслы (уровень бакалавриата)	ФГОС ВО по направлению подготовки 54.03.02 Декоративно – прикладное искусство и народные промыслы (уровень бакалавриата)
	ФГОС ВО по направлению подготовки 29.03.04 Технология художественной обработки материалов (уровень бакалавриата)	ФГОС ВО по направлению подготовки 29.03.04 Технология художественной обработки материалов (уровень бакалавриата)
	ФГОС ВО по направлению подготовки 29.04.04 Технология художественной обработки материалов (уровень магистратуры)	ФГОС ВО по направлению подготовки 29.04.04 Технология художественной обработки материалов (уровень магистратуры)

1.3. Требования к квалификации.

Школьники	Студенты	Специалисты
Должны обладать - профессиональными знаниями, умениями, навыками:	Должны обладать - профессиональными знаниями, умениями, навыками, профессиональными компетенциями по соответствующим ФГОС СПО, ФГОС ТОП-50, ФГОС бакалавриата, ФГОС магистратуры:	Должны обладать - профессиональными знаниями, умениями, навыками, профессиональными компетенциями по соответствующим ФГОС СПО, ФГОС ТОП-50, ФГОС бакалавриата, ФГОС магистратуры, трудовыми умениями из профессиональных стандартов:

Должны знать:	Должны знать:	Должны знать:
Основные материалы		
- Разновидности базовых видов цветных и драгоценных металлов, и их сплавов.	- Разновидности широкого спектра видов цветных и драгоценных металлов, и их сплавов, в том числе маркировки и пробы.	- Разновидности широкого спектра видов цветных и драгоценных металлов, и их сплавов, в том числе редких, - их маркировки и пробы.
- Области их применения в ювелирном производстве.	- Области их применения в ювелирном производстве, в том числе законодательство и нормативные положения, касающиеся приобретения, производства и продажи драгоценных металлов, драгоценных камней и готовых изделий.	- Области их применения в ювелирном производстве, в том числе законодательство и нормативные положения, касающиеся приобретения, производства и продажи драгоценных металлов, драгоценных камней и готовых изделий.
- Базовые физические, химические, механические и технологические свойства основных видов металлов, применяемых в ювелирном деле, в том числе простые способы их изменения.	- Широкий спектр физических, химических, механических и технологических свойств различных видов металлов, применяемых в ювелирном деле, в том числе различные способы преобразования их свойств.	- Широкий спектр физических, химических, механических и технологических свойств различных видов металлов, применяемых в ювелирном деле, в том числе различные способы преобразования их свойств.
Вспомогательные материалы и вещества		
- базовый набор вспомогательных веществ, допустимых на законодательном уровне к работе, в образовательных учреждениях на территории РФ: кислот, солей, огнеупорных материалов, смолopodobных веществ и фиксирующих паст необходимых для изготовления ювелирных изделий.	- широкий спектр вспомогательных веществ, допустимых на законодательном уровне к работе, в образовательных учреждениях на территории РФ: кислот, солей, огнеупорных материалов, смолopodobных веществ и фиксирующих паст необходимых для изготовления ювелирных изделий, в том числе должны знать перечень ранее применяемых в ювелирном производстве веществ, а на сегодняшний день запрещённых для	- широкий спектр вспомогательных веществ, допустимых на законодательном уровне к работе, на ювелирных производствах на территории РФ: кислот, солей, огнеупорных материалов, смолopodobных веществ и фиксирующих паст необходимых для изготовления ювелирных изделий, в том числе должны знать перечень ранее применяемых в ювелирном производстве веществ, а на сегодняшний день запрещённых для применения на территории РФ

	<p>применения на территории РФ.</p> <p>- в том числе должны знать вещества для выполнения макетов сложно-конструктивных изделий и деталей сложных объёмных форм и рельефов.</p>	<p>- в том числе должны знать вещества для выполнения макетов сложно-конструктивных изделий и деталей сложных объёмных форм и рельефов, в том числе различать аналоги веществ от различных производителей, с учётом изменения свойств в зависимости от состава.</p>
<p>Драгоценные камни</p>		
<p>- Основные виды огранки камней</p>	<p>- Основные виды огранки камней, различные типы и формы огранок.</p>	<p>- Основные виды огранки камней, различные типы и формы огранок, в том числе фантазийные.</p>
<p>- Основные разновидности камней и их свойства</p>	<p>- Широкий спектр разновидностей камней и их свойства</p>	<p>- Широкий спектр разновидностей камней, их классификацию и свойства, а также имитации ювелирных камней.</p>
<p>- Знать основные виды закрепки камней</p>	<p>- Знать основные виды закрепки камней</p>	<p>- Знать основные виды закрепки камней</p>
<p>Классификация и ассортимент ювелирных изделий</p>		
<p>- Общепринятую классификацию ювелирных товаров и их назначение.</p> <p>- Знать базовый ассортимент ювелирных изделий.</p>	<p>- Общепринятую классификацию ювелирных товаров и их назначение.</p> <p>- Знать широкий ассортимент ювелирных изделий.</p> <p>- Знать классификацию ювелирных изделий по технологическому признаку и систематику разновидностей по материалу.</p>	<p>- Общепринятую классификацию ювелирных товаров и их назначение.</p> <p>- Знать широкий ассортимент ювелирных изделий.</p> <p>- Знать классификацию ювелирных изделий по технологическому признаку и систематику разновидностей по материалу.</p>
<p>Техническая документация</p>		
<p>- Основы построения чертежей простых изделий не более чем из 3и деталей.</p> <p>- Знать правила и последовательность проектирования от</p>	<p>- Построение чертежей сложно-конструктивных много деталей изделий, в том числе с видами в изометрии, выносками отдельных элементов.</p> <p>- Знать правила и последовательность</p>	<p>- Построение чертежей сложно-конструктивных много деталей изделий, в том числе с видами в изометрии, выносками отдельных элементов, подвижных и иных соединений.</p>

зарисовки, эскиза к итоговому дизайн проекту. Знать приёмы компоновки в предлагаемые форматы, знать графические средства передачи основных ювелирных материалов и деталей ювелирных изделий в 2-х мерном изображении.	проектирования от зарисовки, эскиза к итоговому дизайн проекту. Знать приёмы компоновки в предлагаемые форматы, знать графические средства передачи основных ювелирных материалов и деталей ювелирных изделий в 3-х мерном изображении.	- Знать правила и последовательность проектирования от зарисовки, эскиза к итоговому дизайн проекту. Знать приёмы компоновки в предлагаемые форматы, знать графические средства передачи основных ювелирных материалов и деталей ювелирных изделий в 3-х мерном изображении.
Технологии, оборудование, инструменты.		
- Должны знать основные заготовительные и монтажные операции.	- Должны знать заготовительные и монтажные операции.	- Должны знать заготовительные и монтажные операции.
- Должны знать пооперационные технологии изготовления отдельных базовых деталей изделий и сборку наиболее распространённых ювелирных изделий с простой конструкцией.	- Должны знать пооперационные технологии изготовления большого количества видов отдельных деталей изделий, в том числе знать формулы расчёта заготовок и схемы развёрток для не сложных форм деталей, а также знать технологии сборки наиболее распространённых сложно-конструктивных ювелирных изделий.	- Должны знать пооперационные технологии изготовления большого количества видов отдельных деталей изделий, в том числе знать формулы расчёта заготовок и схемы развёрток для форм деталей различной степени сложности, а также знать технологии сборки сложно-конструктивных ювелирных изделий, в том числе с подвижными видами соединений.
- Должны знать наиболее часто встречающиеся дефекты изделий и возможные способы их устранения.	- Должны знать часто встречающиеся дефекты изделий и возможные способы их устранения.	- Должны знать встречающиеся дефекты изделий, в том числе редкие, а также возможные способы их устранения.
- Должны знать оборудование и инструменты для выполнения всех перечисленных выше работ.	- Должны знать оборудование и инструменты для выполнения всех перечисленных выше работ.	- Должны знать оборудование и инструменты для выполнения всех перечисленных выше работ.
Организация труда		

- Организацию рабочего места ювелира	- Организацию рабочего места ювелира	- Организацию рабочего места ювелира
- Должны знать способы экономии и сохранности цветных металлов.	- Должны знать способы экономии и сохранности драгоценных металлов.	- Должны знать способы экономии и сохранности драгоценных металлов.
- Должны знать правила работы с различными драгоценными и не драгоценными металлами	- Должны знать правила работы с различными драгоценными и не драгоценными металлами, в том числе с драгоценными металлами разных проб. - Должны знать правила учёта, сдачи и переработки неотделимых отходов драгметаллов.	- Должны знать правила работы с различными драгоценными и не драгоценными металлами, в том числе с драгоценными металлами разных проб. - Должны знать правила учёта, сдачи и переработки неотделимых отходов драгметаллов.
Тайминг		
- Должны знать временные промежутки, требуемые для изготовления отдельных компонентов, сборки простых ювелирных изделий.	- Должны знать временные промежутки, требуемые для изготовления отдельных компонентов, сборки сложно-конструктивных ювелирных изделий.	- Должны знать временные промежутки, требуемые для изготовления отдельных компонентов, сборки сложно-конструктивных ювелирных изделий.
Техника безопасности		
<p>- Должны знать:</p> <ul style="list-style-type: none"> - правил гигиены и безопасности страны или региона, где выполняется работа. - способы применения средств индивидуальной защиты (СИЗ), чтобы защитить человека при работе с металлом. - стандарты ГОСТ, экологические стандарты, гигиену производства, профилактику несчастных случаев; - технику безопасности; - правила эксплуатации, процедуры проверки и поддержания в рабочем состоянии машин и инструментов таким образом, чтобы избежать риска для себя или других в рамках мастерской. - способы безопасного хранения ювелирных изделий и материалов. - риски использования природного газа, пропана, кислорода, электричества, кислот и химических продуктов. - законодательство и передовую практику, касающиеся здоровья и безопасности. 		
Должны уметь:	Должны уметь:	Должны уметь:
- Определять вид цветного или драгоценного металла и	- Определять вид цветного или драгоценного металла и сплава по первичным	- Определять вид цветного или драгоценного металла и сплава по первичным визуальным

сплава по первичным визуальным признакам	визуальным признакам, а также определять вид драгоценного сплава и процентное содержание драгоценного металла в нём визуальным по нанесённым на поверхность пробирным клеймам.	признакам, а также определять вид драгоценного сплава и процентное содержание драгоценного металла в нём визуальным по нанесённым на поверхность пробирным клеймам, а также иными способами, с применением необходимого оборудования.
- Точно определять и применять в практической работе необходимые материалы и оборудование, для качественного завершения проекта.	- Точно определять и применять в практической работе широкий набор основных и вспомогательных материалов и веществ, уметь изменять их свойства различными способами, в том числе уметь самостоятельно производить некоторые материалы, вещества и сплавы.	- Точно определять и применять в практической работе широкий набор основных и вспомогательных материалов и веществ, уметь изменять их свойства различными способами, в том числе уметь самостоятельно производить некоторые материалы, вещества и сплавы.
- Определять вид некоторых камней. - Различать базовые формы огранки. - Подбирать подходящий вид закрепки	- Определять вид большого количества камней. - Различать большое количество форм огранки - Подбирать подходящий вид закрепки, в том числе и варианты различных подходящих.	- Определять вид большого количества камней. - Различать большое количество форм огранки, в том числе фантазийных. - Подбирать подходящий вид закрепки, в том числе и варианты различных подходящих.
- Определять классификацию и назначение базового ассортимента ювелирных изделий	- Определять классификацию и назначение широкого ассортимента ювелирных изделий, по различным признакам	- Определять классификацию и назначение широкого ассортимента ювелирных изделий, по различным признакам
- Точно интерпретировать предложения задания и чертежа для изготовления простых ювелирных изделий и их компонентов, в том числе: читать технические чертежи.	- Точно интерпретировать предложения задания и чертежа, технологической карты или схемы для изготовления сложно-конструктивных ювелирных изделий и их компонентов, в том числе: читать технические чертежи.	- Точно интерпретировать предложения задания и чертежа, технологической карты или схемы для изготовления сложно-конструктивных ювелирных изделий и их компонентов, в том числе: читать технические чертежи, с распознаванием подвижных элементов.

<p>- Правильно использовать отведенное время и точно распределять временные отрезки на выполнение отдельных операций, общее время необходимое для своевременного завершения задания.</p>	<p>- Правильно использовать отведенное время и точно распределять временные отрезки на выполнение отдельных операций, общее время необходимое для своевременного завершения задания.</p>	<p>- Правильно использовать отведенное время и точно распределять временные отрезки на выполнение отдельных операций, общее время необходимое для своевременного завершения задания.</p>
<p>- Оценивать и планировать действия, поиск решений для выполнения отдельных задач и операций с применением базовых технологий, необходимых для изготовления или ремонта ювелирных изделий, компонентов и окончательной сборки.</p>	<p>- Оценивать и планировать действия, поиск решений для выполнения отдельных задач и технологических операций, необходимых для изготовления или ремонта ювелирных изделий, компонентов и окончательной сборки.</p>	<p>- Оценивать и планировать действия, поиск решений для выполнения отдельных задач и технологических операций, необходимых для изготовления или ремонта ювелирных изделий, компонентов и окончательной сборки.</p>
<p>- Должны уметь производить изготовление ювелирных изделий с соблюдением правил техники безопасности и охраны труда.</p>	<p>- Должны уметь производить изготовление ювелирных изделий с соблюдением правил техники безопасности и охраны труда.</p>	<p>- Должны уметь производить изготовление ювелирных изделий с соблюдением правил техники безопасности и охраны труда.</p>
<p>- Должны уметь выполнять дизайнерско - проектную деятельность с соблюдением технологических аспектов изготовления ювелирных изделий в представляемом графическом дизайне.</p>	<p>- Должны уметь выполнять дизайнерско - проектную деятельность с соблюдением технологических аспектов изготовления ювелирных изделий в представляемом графическом дизайне.</p>	<p>- Должны уметь выполнять дизайнерско - проектную деятельность с соблюдением технологических аспектов изготовления ювелирных изделий в представляемом графическом дизайне.</p>
<p>Должны иметь навыки:</p>	<p>Должны иметь навыки:</p>	<p>Должны иметь навыки:</p>
<p>- Представлять простое изделие и его компоненты в трёхмерном объёме.</p>	<p>- Представлять сложно - конструктивное изделие и его компоненты в трёхмерном объёме.</p>	<p>- Представлять сложно-конструктивное изделие и его компоненты в трёхмерном объёме.</p>

<p>- Должны иметь навыки осуществлять преобразования различных заготовок металла в простые объёмные формы с применением не сложных технологических процессов.</p> <p>- должны иметь навыки работы с высокой степенью точности из цветных металлов, в частности из Латунни.</p> <p>- иметь навыки выполнения базовых заготовительных и монтажных операций для изготовления ювелирных изделий.</p> <p>- иметь навыки функциональной организации личного рабочего места и применения в работе навыков правильных процедур для уменьшения потерь и удержания цветных металлов для повторного использования.</p> <p>- иметь навыки выполнения дизайнерских зарисовок, эскизов, проектов-различными способами и с применением различных графических материалов.</p>	<p>- Должны иметь навыки осуществлять преобразования различных заготовок металла в объёмные формы различной степени сложности с применением отдельных или комплексных технологических процессов.</p> <p>- должны иметь навыки работы с высокой степенью точности, в том числе на тонких и деликатных частях изделия из драгоценных металлов, в частности из – Серебра.</p> <p>- иметь навыки выполнения большого спектра заготовительных и монтажных операций для изготовления ювелирных изделий.</p> <p>- иметь навыки функциональной организации личного рабочего места и применения в работе навыков правильных процедур для уменьшения потерь и удержания различных цветных и драгоценных металлов для повторного использования.</p> <p>- иметь навыки выполнения дизайнерских зарисовок, эскизов, проектов- различными способами и с применением различных графических материалов.</p>	<p>- Должны иметь навыки осуществлять преобразования различных заготовок металла в объёмные формы различной степени сложности с применением отдельных или комплексных технологических процессов.</p> <p>- должны иметь навыки работы с высокой степенью точности, в том числе на тонких и деликатных частях изделия из драгоценных металлов.</p> <p>- иметь навыки выполнения большого спектра заготовительных и монтажных операций для изготовления ювелирных изделий.</p> <p>- иметь навыки функциональной организации личного рабочего места и применения в работе навыков правильных процедур для уменьшения потерь и удержания различных цветных и драгоценных металлов для повторного использования.</p> <p>- иметь навыки выполнения дизайнерских зарисовок, эскизов, проектов- различными способами и с применением различных графических материалов.</p>
---	---	---

2. Конкурсное задание.

2.1. Краткое описание задания.

Школьники: Ювелирное изделие – «Подвес». В ходе выполнения конкурсного задания необходимо изготовить в соответствии с чертежом отдельные компоненты конструкции ювелирного изделия и произвести финишную сборку с отделкой поверхностей, а также выполнить эскизы ювелирного изделия - «Подвес», которое могло бы стать частью серии изделий, в одной теме с выполняемым в материале. Выполнение изделия из цветного металла (Латунь – Л62),

Студенты: Ювелирное изделие – «Кулон». В ходе выполнения конкурсного задания необходимо изготовить в соответствии с чертежом отдельные компоненты конструкции ювелирного изделия и произвести финишную сборку с отделкой поверхностей, а также выполнить эскизы ювелирного изделия – «Кулон», которое могло бы стать частью серии изделий, в одной теме с выполняемым в материале. Выполнение изделия из драгоценного металла (Серебро – 925 пробы).

Специалисты: Ювелирное изделие – «Сувенир». В ходе выполнения конкурсного задания необходимо изготовить в соответствии с чертежом отдельные компоненты конструкции ювелирного изделия и произвести финишную сборку с отделкой поверхностей, а также выполнить эскизы ювелирного изделия – «Сувенир», которое могло бы стать частью серии изделий, в одной теме с выполняемым в материале. Выполнение изделия из драгоценного металла (Серебро – 925 пробы).

2.2. Структура и подробное описание конкурсного задания.

Наименование категории участника	Наименование модуля	Время проведения модуля	Полученный результат
Школьник	Модуль 1. Изготовление основного декоративного компонента для ювелирного изделия – «Подвес»;	1 час	Основной декоративный компонент ювелирного изделия «Подвес» в соответствии с чертежом.
	Модуль 2. Изготовление дополнительного замкового компонента «подвесное ушко» для ювелирного изделия «Подвес»;	30 минут	Замковый компонент «подвесное ушко» для ювелирного изделия «Подвес» в соответствии с чертежом.
	Модуль 3. Финишная сборка и отделка ювелирного изделия «Подвес»	30 минут	Ювелирное изделие «Подвес» в соответствии с чертежом – 1 шт.
	Модуль 4. (вариативный) Креативный дизайн Ювелирного изделия «Подвес»	1 час	Серия эскизов и финальный эскиз ювелирного изделия «Подвес», как части единой серии «Подвесов» с выполняемым в

			материале
Общее время выполнения конкурсного задания: 3 часа			
Студент	Модуль 1. Изготовление основного декоративного компонента для ювелирного изделия – «Кулон»;	1 час	Основной декоративный компонент ювелирного изделия «Кулон» в соответствии с чертежом.
	Модуль 2. Изготовление дополнительного замкового компонента «ушко» для ювелирного изделия «Кулон»;	30 минут	Дополнительный замковый компонент «ушко» для ювелирного изделия «Кулон»
	Модуль 3. Финишная сборка и отделка ювелирного изделия «Кулон»	1 час	Ювелирное изделие «Кулон» в соответствии с чертежом – 1 шт.
	Модуль 4. (вариативный) Креативный дизайн Ювелирного изделия «Кулон»	1 час	Креативный дизайн Ювелирного изделия «Кулон», как часть единой серии «Кулонов» с выполняемым в материале
Общее время выполнения конкурсного задания: 3 часа 30 минут			
Специалист	Модуль 1. Изготовление основного декоративного компонента для ювелирного изделия – «Сувенир»;	1 час	Основной декоративный компонент ювелирного изделия «Сувенир» в соответствии с чертежом.
	Модуль 2. Изготовление дополнительного компонента - «основание» для ювелирного изделия «Сувенир»	1 час	Дополнительный компонент - «основание» для ювелирного изделия «Сувенир»
	Модуль 3. Финишная сборка и отделка ювелирного изделия «Сувенир»	1 час	Ювелирное изделие «Сувенир» в соответствии с чертежом – 1 шт.
	Модуль 4. (вариативный) Креативный дизайн Ювелирного изделия «Сувенир»	1 час	Креативный дизайн Ювелирного изделия «Сувенир», как часть единой серии «Сувениров» с выполняемым в материале
Общее время выполнения конкурсного задания: 4 часа			

Рисунок 1. Пример технического рисунка ювелирного изделия «Подвес»
Категория «Школьники»



Рисунок 2. Пример технического рисунка ювелирного изделия «Кулон»
Категория «Студенты»



Рисунок 3. Пример технического рисунка ювелирного изделия «Сувенир»
Категория «Специалисты»

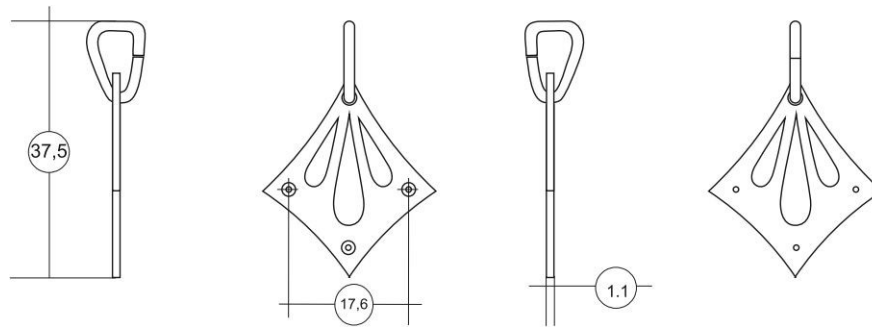

! Обратите внимание – это не итоговый вариант чертежей. Технические рисунки содержат все необходимые элементы в соответствии с критериями оценки, но будут изменены на 30 % в соответствии с пунктом 2.4 настоящего документа.

**Задание на разработку креативного дизайна в Модуле 4.
для категорий «Школьники», «Студенты», «Специалисты».**

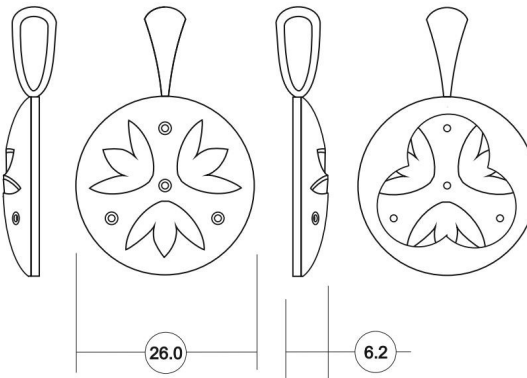
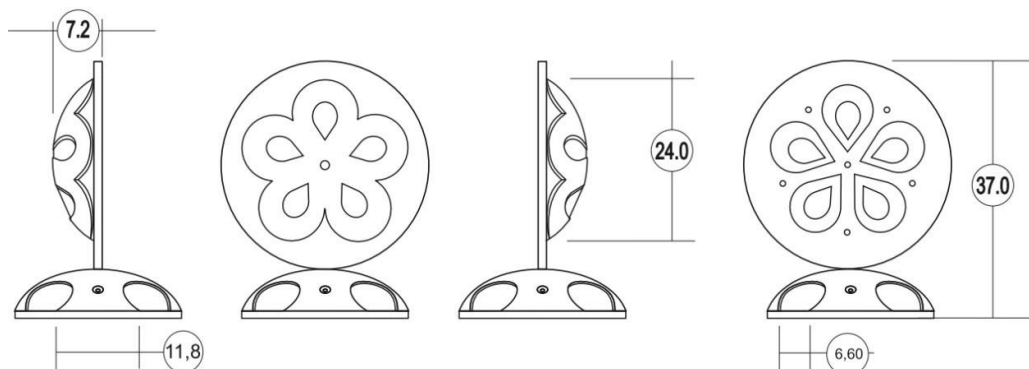
Тема креативного дизайна ювелирного изделия: «Растения».

Дизайн ювелирных украшений подразумевает воплощение натуральных форм, основанных на мотивах, образах, ассоциациях, взятых от природы растений и пропущенных через призму мышления художника, дизайнера и его индивидуального отношения к мирозданию.

Цели и задачи: Работая в рамках установленной структуры, этот критерий требует, чтобы участник разработал вариативную часть дизайна в заданной теме, в формате 3 эскизов-предложений и финального эскиза, как продолжение уже разработанных вариантов.

Краткое описание дизайна:

Создайте варианты ювелирных украшений, заданные заданием, которые отражает единую принадлежность к теме, а также соотносятся с формами и идеей уже выполненного изделия.

Критерии творчества будут оценены в трех областях:

1.Процесс последовательного дизайна:

- показывает четкий ход мыслей через слова и изображения от первоначальной идеи до окончательного эскиза, чтобы четко продемонстрировать ход мыслей – участнику необходимо:

- выполнить 3 начальных эскиза с идеями, которые имеют выноски - материалы, основа концепции, технические примечания, камни, оправы и т.д;

- выполнить 1 эскиз с окончательным дизайном на основе одного выбранного первоначального эскиза, с выносками и примечаниями по изготовлению определенных деталей - техническими пояснениями, материалами, камнями, оправами и т.д. Этот эскиз должен включать несколько предложений о том, откуда взялась концепция/идея.

2.Содержание необходимых элементов дизайна:

- включает ли изделие все необходимые элементы/условия дизайна, указанные в критериях оценивания в модуле 4, (например, наличие минимум одного каста; наличие минимум одной дифованной детали-накладки; наличие минимум одного элемента сквозной выпилки; наличие дигеля или ранта; наличие подвижного подвесного ушка или наличие основной детали основания и т.д.

3. Связность:

- показывает, насколько хорошо разработанное изделие продумано и дополняет весь дизайн и общую концепцию изделия, выполненного в материале, а также насколько хорошо спроектированное изделие учитывает возможность выполнения в материале.

Иллюстрированный материал, соответствующей тематики, выбранной на Региональном Чемпионате участнику предоставляется непосредственно в день С1 в формате А4

2.3. Последовательность выполнения задания.

Последовательность выполнения конкурсного задания категории «Школьники». Ювелирное изделие – «Подвес»

Модуль 1.

Изготовление основного декоративного компонента для ювелирного изделия – «Подвес»

Подготовить пластину листового металла. Произвести штангенциркулем замеры изделия по чертежу и выполнять подгонку показателей размеров компонента в процессе выполнения модуля. Заготовку в виде пластины разметить, или наклеить на неё фрагмент чертежа, на котором изображена основная часть изделия. С помощью лобзика выпилить основной элемент изделия по внешним контурам, также выпилить декоративные элементы по внутренним контурам. Разметить отверстия в местах расположения посадочных мест под вставки и отверстие под подвесное ушко. Просверлить отверстия насквозь, при помощи бормашины. Опилить все контуры (внешние и внутренние) основного элемента изделия с помощью напильников, надфилей.

Модуль 2.

Изготовление дополнительного замкового компонента «подвесное ушко» для ювелирного изделия «Подвес»

В технике гибки длинно-профильного металла произвести формообразование замкового компонента в соответствии с чертежом (скобу). Произвести зачистку точек стыка и обработку всех поверхностей компонента опиливанием (по необходимости).

Модуль 3.

Финишная сборка и отделка ювелирного изделия «Подвес»

Отвести часть скобы замкового компонента «подвесное ушко» в сторону, соединить с основным декоративным компонентом изделия, замкнуть. Проверить подвижность соединения. Выполнить подготовку посадочных мест под вставки, при помощи бормашины и соответствующих фрез. Отшлифовать все поверхности изделия (плоскости, торцы, места пайки) при помощи наждачной бумаги, до чистоты поверхности 800.

Модуль 4.

Креативный дизайн Ювелирного изделия «Подвес»

Выполнение предложения дизайна изделия «Подвес», как часть единой серии «Подвесов» выполняемым в материале.

Выполнение 3-х эскизов-предложений дизайна изделий «Подвес» в первичной разработке. Выполнение 1-го итогового эскиза-предложения дизайна изделия «Подвес» в соответствии с техническими требованиями к дизайну.

*Последовательность и время на выполнение отдельных операций внутри каждого модуля определяется непосредственно самим участником, индивидуальная маршрутная карта выполнения должна приводить участника к успешному и своевременному завершению отдельных модулей и конкурсного задания в целом.

Последовательность выполнения конкурсного задания категории «Студенты».

Ювелирное изделие «Кулон»

Модуль 1.

Изготовление основного декоративного компонента для ювелирного изделия «Кулон»

Подготовить пластину листового металла. Произвести штангенциркулем замеры изделия по чертежу и выполнять подгонку показателей размеров компонента в процессе выполнения модуля. Разметить или наклеить на заготовку фрагменты чертежа с изображением деталей компонента. Выпилить внешние контуры двух деталей основного декоративного компонента в соответствии с чертежом. Опилить внешние контуры с помощью напильников и надфилей. Выполнить преобразование формы, с помощью анки и пунзелей, соответствующего диаметра. Разметить или наклеить фрагменты чертежа с изображением декоративных элементов деталей компонента. Накернить отверстия. При помощи бормашины и сверл соответствующего диаметра, просверлить сквозные отверстия. Выпилить внутренние контуры декоративных элементов на деталях основного декоративного компонента в соответствии с чертежом. Припасовать детали между собой, спаять основной декоративный компонент. Отбелить изделие, промыть в проточной воде, просушить. Обработать места соединения с помощью напильников и надфилей (по необходимости).

Модуль 2.

Изготовление дополнительного и замкового компонента «ушко» для ювелирного изделия «Кулон».

На пластине листового металла разметить или наклеить на заготовку фрагмента чертежа с изображением ушка изделия. Выпилить деталь по внешнему контуру в соответствии с чертежом.

Опилить контуры с помощью напильников и надфилей. Выполнить преобразование формы. Обработать с помощью напильников и надфилей (по необходимости).

Модуль 3.

Финишная сборка и отделка ювелирного изделия «Кулон»

Припасовать основной компонент из Модуля 1 к дополнительному компоненту «ушко» из Модуля 2. Припаять основной компонент к дополнительному. Отбелить изделие, промыть в проточной воде, просушить. Обработать все поверхности, стыки, соединения. Выполнить посадочные места, используя соответствующие фрезы. Отшлифовать все поверхности до чистоты поверхности 800.

Модуль 4.

Креативный дизайн Ювелирного изделия «Кулон»

Выполнение предложения дизайна изделия «Кулон», как часть единой серии «Кулонов» выполняемым в материале.

Выполнение 3-х эскизов-предложений дизайна изделий «Кулон» в первичной разработке. Выполнение 1-го итогового эскиза-предложения дизайна изделия «Кулон» в соответствии с техническими требованиями к дизайну.

Последовательность выполнения конкурсного задания категории «Специалисты». **Ювелирное изделие «Сувенир»**

Модуль 1.

Изготовление основного декоративного компонента для ювелирного изделия «Сувенир»

Подготовить пластину листового металла. Произвести штангенциркулем замеры изделия по чертежу и выполнять подгонку показателей размеров компонента в процессе выполнения модуля. Разметить или наклеить на заготовку фрагменты чертежа с изображением деталей компонента. Выпилить внешние контуры двух деталей основного декоративного компонента в соответствии с чертежом. Опилить внешние контуры с помощью напильников и надфилей. Выполнить преобразование формы, с помощью анки и пунзелей, соответствующего диаметра. Разметить или наклеить фрагменты чертежа с изображением декоративных элементов деталей компонента. Накернить отверстия. При помощи бормашины и сверл соответствующего диаметра, просверлить сквозные отверстия. Выпилить внутренние контуры декоративных элементов на деталях основного декоративного компонента в соответствии с чертежом. Припасовать три детали между собой, спаять основной декоративный компонент. Отбелить изделие, промыть в проточной воде, просушить. Обработать места соединения с помощью напильников и надфилей (по необходимости).

Модуль 2.

Изготовление дополнительного компонента - «основание» для ювелирного изделия «Сувенир»

На пластине листового металла разметить или наклеить на заготовку фрагменты чертежа с изображением основания изделия. Выпилить детали по контурам в соответствии с чертежом. Опилить контуры с помощью напильников и надфилей. Выполнить преобразование формы с помощью анки и пунзелей, соответствующего диаметра. Накернить отверстия. При помощи бормашины и сверл соответствующего диаметра, просверлить сквозные отверстия. С тыльной стороны детали, выполнить разделку ажюра под вставки, в соответствии с чертежом. Припасовать две детали между собой, спаять компонент. Отбелить изделие, промыть в проточной воде, просушить. Обработать места соединения с помощью напильников и надфилей (по необходимости).

Модуль 3.

Финишная сборка и отделка ювелирного изделия «Сувенир»

Припасовать основной компонент из Модуля 1 к дополнительному компоненту «основание» из Модуля 2. Припаять основной компонент к дополнительному. Отбелить изделие, промыть в проточной воде, просушить. Обработать все поверхности, стыки, соединения. Выполнить посадочные места, используя соответствующие фрезы. Отшлифовать все поверхности до чистоты поверхности 800.

Модуль 4.

Креативный дизайн Ювелирного изделия «Сувенир»

Выполнение предложения дизайна изделия «Сувенир», как часть единой серии «Сувениров» выполняемым в материале.

Выполнение 3-х эскизов-предложений дизайна изделий «Сувенир» в первичной разработке. Выполнение 1-го итогового эскиза-предложения дизайна изделия «Сувенир» в

соответствии стехническими требованиями к дизайну.

*Последовательность и время на выполнение отдельных операций внутри каждого модуля определяется непосредственно самим участником, индивидуальная маршрутная карта выполнения должна приводить участника к успешному и своевременному завершению отдельных модулей и конкурсного задания в целом.

Особые указания:

Участник может взять с собой вспомогательные материалы для выполнения макета конкурсного задания, его модулей или компонентов, например такие как бумага, клей, пластилин, воск, металл, иные материалы инструменты и приспособления, разрешенные в инфраструктурном листе.

Участникам категорически запрещается с собой на соревновательную площадку брать материалы, инструменты, приспособления, указанные в инфраструктурном листе как запрещенные, а также иметь при себе учебную литературу, заметки, технологические карты, схемы, тайминг расчеты, сделанные вне конкурсной площадки, телефон.

30% изменение конкурсного задания касается только креативной части задания.

Участникам соревнований во всех категориях - «Школьники», «Студенты», «Специалисты» - необходимо понимать, что в конкурсном задании в части «Креатив» тема будет выбрана главным Региональным экспертом, что является 30 %, изменением.

2.4. Критерии оценок выполнения задания

2.4.1. Критерии оценки выполнения задания - Категория - «Школьники»

Наименование модуля	Задание	Максимальный балл
Модуль 1. Изготовление основного декоративного компонента для ювелирного изделия – «Подвес»	Выпиливание основного декоративного компонента для ювелирного изделия – «Подвес» по внешнему и внутреннему контуру, со сквозным просверливанием в местах посадочных мест под вставки.	35
Модуль 2. Изготовление дополнительного замкового компонента «подвесное ушко» для ювелирного изделия «Подвес»	Изготовление дополнительного компонента «подвесное ушко» с применением техники гибки	18
Модуль 3. Финишная сборка и отделка ювелирного изделия «Подвес»	Сборка основного декоративного компонента с дополнительным замковым компонентом «подвесное ушко». Подготовка посадочных мест для корнеровой закрепки. Отделка поверхности изделия – шлифование - наждачной бумагой(800).	27

Модуль 4. (вариативный) Креативный дизайн Ювелирного изделия «Подвес»	Креативный дизайн Ювелирного изделия «Подвес», как часть единой серии «Подвесов» с выполняемым в материале	20
ИТОГО		100

2.4.2. Критерии оценки выполнения задания - Категория - «Студенты»





Наименование модуля	Задание	Максимальный балл
Модуль 1. Изготовление основного декоративного компонента для ювелирного изделия – «Кулон»	Изготовление основного декоративного компонента для ювелирного изделия – «Кулон» с применением техник выпиливания по внешнему и внутреннему контуру, преобразования формы техникой дифования. Подготовка посадочных мест для корнеровой закрепки.	30
Модуль 2. Изготовление дополнительного замкового компонента - «ушко» для ювелирного изделия «Кулон»	Изготовление дополнительного замкового компонента - «ушко» с применением техник выпиливания, дифования, пайки.	24
Модуль 3. Финишная сборка и отделка ювелирного изделия «Кулон»	Сборка основного декоративного компонента с дополнительным замковым компонентом «ушко» и основанием. Отделка поверхности изделия – шлифование - наждачной бумагой (800).	26
Модуль 4. (вариативный) Креативный дизайн Ювелирного изделия «Кулон»	Креативный дизайн Ювелирного изделия «Кулон», как часть единой серии «Кулонов» с выполняемым в материале	20
ИТОГО		100







2.4.3. Критерии оценки выполнения задания - Категория - «Специалисты»

Наименование модуля	Задание	Максимальный балл
Модуль 1. Изготовление основного декоративного компонента для ювелирного изделия – «Сувенир»	Изготовление основного декоративного компонента для ювелирного изделия – «Сувенир» с применением техник выпиливания по внешнему и внутреннему контуру, преобразования формы техникой дифования, пайки.	30
Модуль 2. Изготовление дополнительного компонента - «основание» для ювелирного изделия «Сувенир»	Изготовление дополнительного компонента - «основание» с применением техник выпиливания, дифования, пайки.	30
Модуль 3. Финишная сборка и отделка ювелирного изделия «Сувенир»	Сборка основного декоративного компонента с дополнительным компонентом «основание». Подготовка посадочных мест для корнеровой закрепки. Отделка поверхности изделия – шлифование - наждачной бумагой (800).	20
Модуль 4. (вариативный) Креативный дизайн Ювелирного изделия «Сувенир»	Креативный дизайн Ювелирного изделия «Сувенир», как часть единой серии «Сувениров» с выполняемым в материале	20
ИТОГО		100

3. Перечень используемого оборудования, инструментов и расходных материалов для категории участников.

Для категории– «Школьники».

ОБОРУДОВАНИЕ НА 1-ГО УЧАСТНИКА					
Оборудование, инструменты, ПО, мебель					
№ п/п	Наименование	Фото оборудования, инструмента или мебели	Технические характеристики оборудования, инструментов и ссылка на сайт производителя, поставщика (возможна замена на аналоги)	Ед. измерения	Кол-во
1	Верстак ювелира		https://www.sapphire.ru/vcd-454-1-26076/goodsinfo.html	шт.	1
2	Лампа ювелирная		https://www.sapphire.ru/vcd-23775-1-22768/goodsinfo.html	шт.	1
3	Бормашина подвесная		Поставщик (потенциальный): Сапфир Производитель Freedom Модель SR 8301-2 Доп.детали www.sapphire.ru/vcd-531-1-24501/goodsinfo	шт.	1
4	Стойка для бормашины		https://www.sapphire.ru/vcd-541-1-1830/goodsinfo.html	шт.	1
5	Пьезогорелка ручная		https://uvelik.ru/product/gorelka-gazovaya-inzhekcziionaya-mr-99-s-gazobolonom/	шт.	1

6	Кресло вращающееся на колесах		Поставщик (потенциальный): Сапфир Производитель bullnheimer Дополнительные детали: с возможностью изменения высоты и без ручек	шт.	1
7	Стол вспомогательный		https://www.rmesto.ru/ofisnaya_mebel_dlya_personala/ofisnaya_mebel_imago_s/stol_pryamoi_sp_2s	шт.	1
8	Правочная плита (62x62x25 мм)		https://www.sapphire.ru/vcd-459-1-23550/goodsinfo.html	шт.	1
9	Финагель		https://www.sapphire.ru/vcd-454-1-5107/goodsinfo.html	шт.	1
10	Очки защитные		https://www.sapphire.ru/vcd-455-1-24733/goodsinfo.html	шт.	1
11	Мусорная корзина		Производитель Komus Размер 18 литров Номер партии 382415 Доп. детали Пластик: 18 литров	шт.	1
12	Доска для пайки		https://www.sapphire.ru/vcd-430-1-26070/goodsinfo.html	шт.	1

13	Бурошница		https://www.sapphire.ru/vcd-402-1-4060/goodsinfo.html	шт.	3
14	Подставка для флацанок		https://www.sapphire.ru/vcd-269-1-576/goodsinfo.html	шт.	1
15	Подставка для сверел и боров крутящаяся		Поставщик (потенциальный): Сапфир Производитель Grobet Размер 156x105 https://www.sapphire.ru/vcd-597-1-2178/goodsinfo.html	шт.	1
16	Огнетушитель (Carbon dioxide)		Доп.детали Carbon dioxide: 7,5 kg	шт.	1

РАСХОДНЫЕ МАТЕРИАЛЫ НА 1-ГО УЧАСТНИКА

№ п/п	Наименование	Фото расходных материалов	Технические характеристики расходных материалов	Ед. измерения	Кол-во
-------	--------------	---------------------------	---	---------------	--------

Основной материал





1	Латунь		Латунь Л62 - пластина 60x40x1,2 мм; - проволока круглая – диаметр 1,2 мм, длина 50 мм.)	Комплект	1
---	--------	---	---	----------	---









Вспомогательный материал









2	Лимонная кислота		https://www.sapphire.ru/vcd-473-1-5303/goodsinfo.html	гр.	50
---	------------------	---	---	-----	----









3	Борная кислота		https://www.sapphire.ru/vcd-473-1-5295/goodsinfo.html	гр.	50
4	Бура		https://www.sapphire.ru/vcd-473-1-5297/goodsinfo.html	гр.	50
5	Маска защитная		https://apteka.ru/catalog/maska-meditsinskaya-rutex-standart-n50-_59a3d44d28ad1/	шт.	5

**ЛИЧНЫЙ ИНСТРУМЕНТ и РАСХОДНЫЕ МАТЕРИАЛЫ
НА 1-ГО УЧАСТНИКА**

1	Спецодежда*		https://orenburg.pulscen.ru/products/fartuk_spilkovy_58900470	шт.	1
2	Средства для уборки: щетка сметка и совок*		https://www.maxidom.ru/catalog/nabory-dlja-uborki/1000926589/	комп.	1
3	Лобзик*		https://www.sapphire.ru/vcd-251-1-7571/goodsinfo.html	шт.	1
4	Пилки для лобзика № 3/0*		https://www.sapphire.ru/vcd-24885-1-24895/goodsinfo.html	дюжина	2
5	Пилки для лобзика № 4/0*		https://www.sapphire.ru/vcd-24885-1-24896/goodsinfo.html	дюжина	2

6	Набор надфилей номер 2*		https://www.sapphire.ru/vcd-22381-1-168/goodsinfo.html	уп.	1
7	Набор напильников*		https://www.sapphire.ru/vcd-246-1-12365/goodsinfo.html	уп.	1
8	Молоток ювелирный*		https://www.sapphire.ru/vcd-252-1-153/goodsinfo.html	шт.	1
9	Молоток комби резина-пластик*		https://www.sapphire.ru/vcd-252-1-144/goodsinfo.html	шт.	1
10	Киянка*		https://www.sapphire.ru/vcd-252-1-142/goodsinfo.html	шт.	1
11	Набор флацанок*		https://www.sapphire.ru/vcd-269-1-12606/goodsinfo.html	уп.	1
12	Палочка титановая*		https://www.sapphire.ru/vcd-426-1-4730/goodsinfo.html	шт.	1
13	Пинцет*		https://www.sapphire.ru/vcd-260-1-12164/goodsinfo.html	шт.	1

14	Пинцет титановый*		https://www.sapphire.ru/vcd-260-1-10101/goodsinfo.html	шт.	1
15	Набор сверл*		https://www.sapphire.ru/vcd-23487-1-13750/goodsinfo.html	уп.	1
16	Набор фрез*		https://www.sapphire.ru/vcd-596-1-2168/goodsinfo.html	уп.	1
17	Набор резинок для бормашины*		https://www.sapphire.ru/vcd-22649-1-25693/goodsinfo.html	уп.	1
18	Набор дискодержателей*		https://www.sapphire.ru/vcd-320-1-6717/goodsinfo.html	шт.	3
19	Шкуркодержатель*		https://www.sapphire.ru/vcd-320-1-2288/goodsinfo.html	шт.	2
20	Штангенциркуль*		https://www.sapphire.ru/vcd-386-1-11428/goodsinfo.html	шт.	1
21	Чертилка твердосплавная*		https://www.sapphire.ru/vcd-262-1-12557/goodsinfo.html	шт.	1

22	Керн автоматический*		https://www.sapphire.ru/vcd-262-1-22858/goodsinfo.html	шт.	1
23	Шлифовальная бумага* 400		https://www.sapphire.ru/vcd-248-1-114/goodsinfo.html	шт.	4
24	Шлифовальная бумага* 600		https://www.sapphire.ru/vcd-248-1-116/goodsinfo.html	шт.	4
25	Шлифовальная бумага* 800		https://www.sapphire.ru/vcd-248-1-117/goodsinfo.html	шт.	4
26	Биндра (0,27 мм) – стальная проволока*		https://www.sapphire.ru/vcd-426-1-6343/goodsinfo.html	60 см	1
27	Газ высокоспециализированный (бутан) в баллончике 250 мл*		https://www.sapphire.ru/vcd-426-1-4716/goodsinfo.html	шт.	3
28	Бумага А4*		https://www.komus.ru/katalog/bumaga-i-bumazhnye-izdeliya/bumaga-dlya-ofisnoj-tehniki/formatnaya-bumaga/bumaga-formatnaya-belaya-dlya-ofisnoj-tehniki-svetocopy-a4-marka-c-80-g-kv-m-500-listov-/p/49162/?from=block-301-1	лист.	2
29	Карандаш простой*		https://www.komus.ru/katalog/ruchki-karandashi-markery/karandashi-chernografitnye/karandash-chernografitnyj-konstruktor-b-zatochennyj/p/649654/?from=block-123-1	шт.	2

30	Набор черных линеров *		<p>Канцелярский набор из 9 черных линеров для профессионалов и начинающих художников. Ручки линеры на основе пигментных чернил идеально подходят для иллюстраций, точного рисования, каллиграфического письма, чертежей, графического дизайна и работы с документами. Не размазываются, водостойкие, бескислотные, архивного качества, светостойкие, не содержат ксилен и соответствуют международному стандарту. В наборе 9 ручек лайнеров с различными размерами пишущих перьев для точной ширины линии: 0,05 мм, 0,1 мм, 0,2 мм, 0,3 мм, 0,4 мм, 0,5 мм, 0,6 мм, 0,8 мм и кисть соответственно.</p> <p>https://www.ozon.ru/product/nabor-chernyh-linerov-9-shtuk-dlya-risovaniya-</p>	набор	1
----	------------------------	---	---	-------	---

*Личный инструмент не предоставляется организатором и должен быть привезен участником, количество единиц по каждой позиции не ограничено. Ограничено только стандартом тулбокса. Указанный список может быть дополнен ручным инструментом и приспособлениями, не изготовленными специально для выполнения данного задания и не являющимися шаблонами для выполнения. Размер тулбокса больше, чем 0,25 м³ не будет разрешен для использования во время конкурса.

РАСХОДНЫЕ МАТЕРИАЛЫ И ОБОРУДОВАНИЕ, ЗАПРЕЩЕННЫЕ НА ПЛОЩАДКЕ

1	Ручной инструмент и приспособления	-	<p>Инструменты/приспособления/шаблоны не типового ювелирного предназначения - предварительно сформированные для данного конкурсного задания</p> <p><i>*Решение о допуске к работе дополнительного личного инструмента типового ювелирного предназначения, вызывающего спорные мнения, принимается экспертным решением до чемпионата и во время процедуры проверки тулбокса.</i></p>		
2	Оборудование	-	<p>Оборудование, не поданное по заявке организаторам не позднее чем за 2 недели до начала соревнования. Оборудование, не прошедшее проверку инструкций по эксплуатации и проверку гарантийных талонов от производителей правомочных на территории РФ.</p>		





			<p><i>*Решение о не допуске к работе дополнительного оборудования типового ювелирного предназначения, вызывающего спорные мнения, не прошедшего вышеуказанные пункты заявки принимается главным экспертом до начала чемпионата.</i></p> <p>Не типовое оборудование в любых модификациях - запрещено.</p>		
3	Металл	-	Любой металл белого и желтого цветов в заготовках		
4	Вспомогательные вещества	-	<p>Асбест;</p> <p>Кислоты (азотная кислота, соляная кислота, серная кислота, плавиковая кислота);</p> <p>Паста ГОИ;</p> <p>Бензин.</p> <p>Иные легко воспламеняющиеся, опасные, не известные или запрещенные химические вещества.</p>		
ДОПОЛНИТЕЛЬНОЕ ОБОРУДОВАНИЕ, ИНСТРУМЕНТЫ, КОТОРЫЕ МОЖЕТ ПРИВЕЗТИ С СОБОЙ УЧАСТНИК (при необходимости)					
№ п/п	Наименование	Фото оборудования, инструмента или мебели	Технические характеристики оборудования, инструментов и ссылка на сайт производителя, поставщика	Ед. измерения	Кол-во
1	Ручной инструмент и приспособления	-	Участник может привезти дополнительно только ручной инструмент, не перечисленный в запрещенных.		
2	Оборудование	-	<p>Необходимое по причине особенностей нозологии участника, запрос на применение которого отправлен по заявке, поданной организаторам не позднее чем за 2 недели до начала соревнования, с предоставлением инструкций по применению и действующих гарантийных талонов от производителя правомочных на территории РФ.</p> <p><i>*Решение о допуске к работе дополнительного оборудования типового ювелирного предназначения, вызывающего спорные мнения, принимается организаторами и главным экспертом до начала чемпионата.</i></p>		
3	Металл	-	Медь		
4	Вспомогательные вещества	-	Бура; Борная кислота;		

			Лимонная кислота; Гипс; Пластелин.		
--	--	--	--	--	--



*Ограничено стандартом туллбокса.

Размер туллбокса больше, чем 0,25 м³ не будет разрешен для использования во время конкурса

Для категорий– «Студенты» и «Специалисты».

ОБОРУДОВАНИЕ НА 1-ГО УЧАСТНИКА					
Оборудование, инструменты, ПО, мебель					
№ п/п	Наименование	Фото оборудования, инструмента или мебели	Технические характеристики оборудования, инструментов и ссылка на сайт производителя, поставщика (возможна замена на аналоги)	Ед. измерения	Кол-во
1	Верстак ювелира		https://www.sapphire.ru/vcd-454-1-26076/goodsinfo.html	шт.	1
2	Лампа ювелирная		https://www.sapphire.ru/vcd-23775-1-22768/goodsinfo.html	шт.	1
	Бормашина подвесная		Поставщик (потенциальный): Сапфир Производитель Foredom Модель SR 8301-2 Доп.детали www.sapphire.ru/vcd-531-1-24501/goodsinfo	шт.	1
4	Стойка для бормашины		https://www.sapphire.ru/vcd-541-1-1830/goodsinfo.html	шт.	1
5	Стол вспомогательный		https://www.rmesto.ru/ofisnaya_mebel_dlya_personala/ofisnaya_mebel_imago_s/stol_pryamoi_sp_2s	шт.	1
6	Кресло вращающееся на колёсах		Поставщик (потенциальный): Сапфир Производитель bullnheimer Дополнительные детали: с возможностью изменения высоты и без ручек	шт.	1

					
7	Очки защитные		https://www.sapphire.ru/vcd-455-1-24733/goodsinfo.html	шт.	1
8	Шарногель		https://www.sapphire.ru/vcd-23064-1-25868/goodsinfo.html	шт.	1
9	Финагель		https://www.sapphire.ru/vcd-454-1-5107/goodsinfo.html	шт.	1
10	Анка с пунзелями (набор)		https://www.sapphire.ru/vcd-446-1-25695/goodsinfo.html Размеры полушарий - 3, 4, 5, 6, 7, 8, 9, 10, 11, 12, 13, 15, 17, 19, 24, 28, 33, 38 мм. Размер анки - 50x50 мм.	Комплект	1
11	Дизайн – куб с пунзелями		https://www.sapphire.ru/vcd-446-1-4918/goodsinfo.html - 1 дизайн-куб, размеры 65x65x65 мм. - 10 круглых пунзелей диаметром 3.5, 5.5, 7.4, 9.4, 11.4, 13.4, 15.4, 19.2, 24.2, 29.2 мм. - 2 прямоугольных пунзеля - 3.45 x 5.45, 7.45 x 9.45 мм. - 2 треугольных пунзеля.	шт.	1
12	Ригель круглый		https://www.sapphire.ru/vcd-458-1-5181/goodsinfo.html Материал - закаленная полированная сталь. Профиль - круг. Минимальный размер - 10 мм. Максимальный размер - 28 мм. Длина рабочей части - 300 мм.	шт.	1
13	Доска для пайки		https://www.sapphire.ru/vcd-430-1-26070/goodsinfo.html	шт.	1

14	Правочная плита (62x62x25 мм)		https://www.sapphire.ru/vcd-459-1-23550/goodsinfo.html	шт.	1
15	Мусорная корзина		Производитель Komus Размер 18 литров Номер партии 382415 Доп. детали Пластик: 18 литров	шт.	1
16	Буршница		https://www.sapphire.ru/vcd-402-1-4060/goodsinfo.html	шт.	3
17	Подставка для флацанок		https://www.sapphire.ru/vcd-269-1-576/goodsinfo.html	шт.	1
18	Подставка для сверел и боров крутящаяся		Поставщик (потенциальный): Сапфир Производитель Grobet Размер 156x105 https://www.sapphire.ru/vcd-597-1-2178/goodsinfo.html	шт.	1
19	Огнетушитель (Carbon dioxide)		Доп.детали Carbon dioxide: 7,5 kg	шт.	1
20	Очки бинокулярные с подсветкой		Описание: Очки бинокулярные, налобные, для рассматривания мелких предметов и проведения точных работ.; Размер оголовья регулируется фиксатором на ремне.; Угол наклона оптической части регулируются с помощью винтов.; Накладка из искусственной кожи обеспечивает комфортное прилегание ко лбу.; Могут использоваться в сочетании с обычными очками.; В комплекте поставляются 4 сменные линзы с различной степенью увеличения.; Одновременно можно использовать 2 линзы.; Для удобства линзы сделаны откидными.; Козырек оснащен независимой светодиодной подсветкой с выключателем.; Технические характеристики:	шт.	1





			Увеличение - 1,2, 1,8, 2,5, 3,5 крат.; Оптика - пластик.; Корпус - пластик.; Подсветка - 2 светодиода.; Питание - 2 элемента ААА, 1,5 В. Вес - 620гр Сменные линзы.; - 1,2 - фокусное расстояние - 520-620 мм.; - 1,8 - фокусное расстояние - 230-320 мм.; - 2,5 - фокусное расстояние - 150-250 мм.; - 3,5 - фокусное расстояние - 80-120 мм.;		
21	Батарейки ААА для биноклярных очков		Щелочные батарейки размера ААА, для электронных устройств, требующих надёжного источника питания. https://www.duracell.ru/product/alkaline-batteries-ultra-aaa/	шт.	2
22	Пьезогорелка ручная		https://uvelik.ru/product/gorelka-gazovaya-inzhekcziionaya-mr-99-s-gazobolonom/	шт.	1









РАСХОДНЫЕ МАТЕРИАЛЫ НА 1-ГО УЧАСТНИКА









№ п/п	Наименование	Фото расходных материалов	Технические характеристики расходных материалов	Ед. измерения	Кол-во
Основной материал					
1	Серебро		Серебро 925 проба, пластина 100x40 мм; 1,2 мм	шт.	1
2	Припой тугоплавкий		Серебряный припой ПСр70-I (твёрдый) - пластина толщиной – 0,1 мм Рабочая температура: 770...780 градусов С	гр.	1
3	Припой среднеплавкий-		Серебряный припой ПСр70-II (средний) - пластина толщиной – 0,1 мм Рабочая температура: 745...765 градусов С	гр.	1
4	Припой легкоплавкий		Серебряный припой ПСр70-III (мягкий) - пластина толщиной – 0,1 мм Рабочая температура: 730...750 градусов С	гр.	1
Вспомогательный материал					

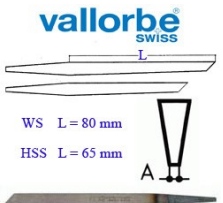
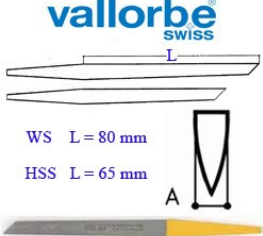









5	Лимонная кислота		https://www.sapphire.ru/vcd-473-1-5303/goodsinfo.html	гр.	50
6	Борная кислота		https://www.sapphire.ru/vcd-473-1-5295/goodsinfo.html	гр.	50
7	Бура		https://www.sapphire.ru/vcd-473-1-5297/goodsinfo.html	гр.	50
8	Маска защитная		https://apteka.ru/catalog/maska-meditsinskaya-rutex-standart-n50-_59a3d44d28ad1/	шт.	5





**ЛИЧНЫЙ ИНСТРУМЕНТ и РАСХОДНЫЕ МАТЕРИАЛЫ
НА 1-ГО УЧАСТНИКА**

1	Спецодежда*		https://orenburg.pulscen.ru/products/fartuk_spilkovy_58900470	шт.	1
2	Средства для уборки: щетка сметка и совок*		https://www.maxidom.ru/catalog/nabory-dlja-uborki/1000926589/	Комплект.	1
3	Лобзик*		https://www.sapphire.ru/vcd-251-1-7571/goodsinfo.html	шт.	1
4	Пилки 3/0*		https://www.sapphire.ru/vcd-24885-1-24895/goodsinfo.html	дюжина.	1

5	Пилки 4/0*		https://www.sapphire.ru/vcd-24885-1-24896/goodsinfo.html	дюжина	1
6	Пилки 5/0*		https://www.sapphire.ru/vcd-24885-1-24897/goodsinfo.html	дюжина	1
7	Пилки 6/0*		https://www.sapphire.ru/vcd-24885-1-24898/goodsinfo.html	дюжина	1
8	Набор надфилей*		https://www.sapphire.ru/vcd-22381-1-168/goodsinfo.html	уп.	1
9	Набор напильников*		https://www.sapphire.ru/vcd-246-1-12365/goodsinfo.html	уп.	1
10	Молоток ювелирный*		https://www.sapphire.ru/vcd-252-1-153/goodsinfo.html	шт.	1
11	Молоток комби резина-пластик*		https://www.sapphire.ru/vcd-252-1-144/goodsinfo.html	шт.	1
12	Киянка*		https://www.sapphire.ru/vcd-252-1-142/goodsinfo.html	шт.	1

13	Штихель*		Флах https://www.sapphire.ru/vcd-22537-1-639/goodsinfo.html	шт.	1
14	Штихель*		Шпиц https://www.sapphire.ru/vcd-22541-1-695/goodsinfo.html	шт.	1
15	Ручка для штихеля*		https://www.sapphire.ru/vcd-22539-1-634/goodsinfo.html	шт.	2
16	Набор флацанок*		https://www.sapphire.ru/vcd-269-1-12606/goodsinfo.html	уп.	1
17	Палочка титановая*		https://www.sapphire.ru/vcd-426-1-4730/goodsinfo.html	шт.	1
18	Пинцет*		https://www.sapphire.ru/vcd-260-1-12164/goodsinfo.html	шт.	1
19	Пинцет титановый*		https://www.sapphire.ru/vcd-260-1-10101/goodsinfo.html	шт.	1
20	Набор сверл*		https://www.sapphire.ru/vcd-23487-1-13750/goodsinfo.html	уп.	1
21	Набор фрез*		https://www.sapphire.ru/vcd-596-1-2168/goodsinfo.html	уп.	1

22	Набор резинок для бормашины*		https://www.sapphire.ru/vcd-22649-1-25693/goodsinfo.html	уп.	1
23	Набор дискодержателей*		https://www.sapphire.ru/vcd-320-1-6717/goodsinfo.html	уп.	1
24	Шкуркодержатель*		https://www.sapphire.ru/vcd-320-1-2288/goodsinfo.html	шт.	2
25	Штангенциркуль*		https://www.sapphire.ru/vcd-386-1-11428/goodsinfo.html	шт.	1
26	Чертилка твердосплавная*		https://www.sapphire.ru/vcd-262-1-12557/goodsinfo.html	шт.	1
27	Керн автоматический*		https://www.sapphire.ru/vcd-262-1-22858/goodsinfo.html	шт.	1
28	Шлифовальная бумага* 400		https://www.sapphire.ru/vcd-248-1-114/goodsinfo.html	шт.	4
29	Шлифовальная бумага* 600		https://www.sapphire.ru/vcd-248-1-116/goodsinfo.html	шт.	4
30	Шлифовальная бумага* 800		https://www.sapphire.ru/vcd-248-1-117/goodsinfo.html	шт.	4
31	Биндра (0,27 мм) – стальная проволока*		https://www.sapphire.ru/vcd-426-1-6343/goodsinfo.html	60 см	1

32	Газ высокоспециализированный (бутан) В баллончике 250 мл*		https://www.sapphire.ru/vcd-426-1-4716/goodsinfo.html	шт.	3
33	Бумага А4*		https://www.komus.ru/katalog/bumaga-i-bumazhnye-izdeliya/bumaga-dlya-ofisnoj-tehniki/formatnaya-bumaga/bumaga-formatnaya-belaya-dlya-ofisnoj-tehniki/bumaga-dlya-ofisnoj-tehniki-svetocopy-a4-marka-c-80-g-kv-m-500-listov-/p/49162/?from=block-301-1	лист	2
34	Карандаш простой*		https://www.komus.ru/katalog/ruchki-karandashi-markery/karandashi-chnogرافitnye/karandash-chnogرافitnyj-konstruktor-b-zatochnyj/p/649654/?from=block-123-1	шт.	2
35	Набор черных линеров *		<p>Канцелярский набор из 9 черных линеров для профессионалов и начинающих художников. Ручки линеры на основе пигментных чернил идеально подходят для иллюстраций, точного рисования, каллиграфического письма, чертежей, графического дизайна и работы с документами. Не размазываются, водостойкие, бескислотные, архивного качества, светостойкие, не содержат ксилен и соответствуют международному стандарту. В наборе 9 ручек лайнеров с различными размерами пишущих перьев для точной ширины линии: 0,05 мм, 0,1 мм, 0,2 мм, 0,3 мм, 0,4 мм, 0,5 мм, 0,6 мм, 0,8 мм и кисть соответственно.</p> <p>https://www.ozon.ru/product/nabor-chnyh-linero-9-shtuk-dlya-risovaniya-</p>	набор	1
*Личный инструмент не предоставляется организатором и должен быть привезен участником, количество единиц по каждой позиции не ограничено. Ограничено только стандартом тулбокса. Указанный список может быть дополнен инструментом и приспособлениями не изготовленными специально для выполнения данного задания и не являющимися шаблонами для выполнения. Размер тулбокса больше, чем 0,25 м³ не будет разрешен для использования во время конкурса					
РАСХОДНЫЕ МАТЕРИАЛЫ И ОБОРУДОВАНИЕ, ЗАПРЕЩЕННЫЕ НА ПЛОЩАДКЕ					
1	Ручной инструмент и приспособления	-	Инструменты/приспособления/шаблоны не типового ювелирного предназначения – предварительно сформированные для данного конкурсного задания		

			<i>*Решение о не допуске к работе дополнительного личного инструмента типового ювелирного назначения, вызывающего спорные мнения, принимается экспертным решением до чемпионата и во время процедуры проверки тулбокса</i>		
2	Оборудование	-	Оборудование, не поданное по заявке организаторам не позднее чем за 2 недели до начала соревнования. Оборудование, не прошедшее проверку инструкций по эксплуатации и проверку гарантийных талонов от производителя правомочных на территории РФ. <i>*Решение о не допуске к работе дополнительного оборудования типового ювелирного назначения, вызывающего спорные мнения, не прошедшего вышеуказанные пункты заявки принимается главным экспертом до начала чемпионата.</i> Не типовое оборудование в любых модификациях – запрещено.		
3	Металл	-	Любой металл белого цвета в заготовках		
4	Вспомогательные вещества	-	Асбест; Кислоты (азотная кислота, соляная кислота, серная кислота, плавиковая кислота); Паста ГОИ; Бензин.		
ДОПОЛНИТЕЛЬНОЕ ОБОРУДОВАНИЕ, ИНСТРУМЕНТЫ, КОТОРЫЕ МОЖЕТ ПРИВЕСТИ С СОБОЙ УЧАСТНИК (при необходимости)					
№ п/п	Наименование	Фото оборудования, инструмента или мебели	Технические характеристики оборудования, инструментов и ссылка на сайт производителя, поставщика	Ед. измерения	Кол-во
1	Ручной инструмент и приспособления	-	Участник может привезти дополнительно только ручной инструмент, не перечисленный в запрещенных.		
2	Оборудование	-	Необходимое по причине особенностей назологии участника, по заявке поданной организаторам не позднее чем за 2 недели до начала соревнования, с предоставлением инструкций по применению и действующих гарантийных талонов		

			от производителя правомочных на территории РФ. <i>*Решение о допуске к работе дополнительного оборудования типового ювелирного назначения, вызывающего спорные мнения, принимается организаторами и главным экспертом до начала чемпионата</i>		
3	Металл	-	Медь		
4	Вспомогательные вещества	-	Бура; Борная кислота; Лимонная кислота; Гипс; Пластелин.		

*Ограничено стандартом туллбокса.

Размер туллбокса больше, чем 0,25 м³ не будет разрешен для использования во время конкурса

ОБОРУДОВАНИЕ НА 1-ГО ЭКСПЕРТА (при необходимости)



№ п/п	Наименование	Фото оборудования, инструмента или мебели	Технические характеристики оборудования, инструментов и ссылка на сайт производителя, поставщика	Ед. Изм е рения	Кол-во
-------	--------------	---	--	-----------------	--------

Не подразумеваются

РАСХОДНЫЕ МАТЕРИАЛЫ НА 1-ГО ЭКСПЕРТА (при необходимости)

№ п/п	Наименование	Фото расходных материалов	Технические характеристики расходных материалов и ссылка на сайт производителя, поставщика	Ед. Изм е рения	Кол-во
1	Бумага А4		https://www.komus.ru/katalog/bumaga-i-bumazhnye-izdeliya/bumaga-dlya-ofisnoj-tehniki/formatnaya-bumaga/bumaga-formatnaya-belaya-dlya-ofisnoj-tehniki/bumaga-dlya-ofisnoj-tehniki-svetocopy-a4-marka-c-80-g-kv-m-500-listov-/p/49162/?from=block-301-1	уп.	1
2	Папка скоросшиватель		https://www.komus.ru/katalog/papki-i-sistemy-arkhivatsii/skorosshivateli/skorosshivateli-plastikovye/papka-skorosshivatel-s-pruzhinnym-mekhanizmom-komus-a4-golubaya-0-8-mm/p/172469/?from=block-301-7	шт.	6

3	Файл (200 шт.)		https://www.komus.ru/katalog/papki-i-sistemy-arkhivatsii/fajly-i-papki-fajlovye/fajly-vkladyshe-tonkie-25-35mkm/fajl-vkladyshe-a4-attache-economy-25-mkm-prozrachnyj-gladkij-200-shtuk-v-upakovke/p/715774/?from=block-123-1	уп.	1
4	Карандаш простой		https://www.komus.ru/katalog/ruchki-karandashi-markery/karandashi-chnernografitnye/karandash-chnernografitnyj-konstruktor-b-zatochnyj/p/649654/?from=block-123-1	шт.	20
5	Ручка синяя		https://www.komus.ru/katalog/ruchki-karandashi-markery/sharikovye-ruchki/sharikovye-neavtomaticheskie-ruchki/ruchka-sharikovaya-neavtomaticheskaya-maslyanaya-pilot-tps-gp-ef-sinyaya-tolshhina-linii-0-25-mm-p/60857/?from=block-301-2	шт.	10
6	Степлер		https://www.komus.ru/katalog/kantstovary/steplery-i-skoby/steplery-do-25-listov/stepler-attache-do-22-listov-chnernyj/p/274114/?from=block-301-6	шт.	2
7	Скобы для степлера (24/6)		https://www.komus.ru/katalog/kantstovary/steplery-i-skoby/skoby/skoby-dlya-steplero-24/skoby-dlya-steplera-24-6-attache-economy-otsinkovannye-1000-shtuk-v-upakovke-p/900306/?from=block-301-2	уп.	2
8	Клейкая лента (скотч широкий прозрачный)		https://www.komus.ru/katalog/upakovka-i-markirovka/upakovka-dlya-sklada-i-promyshlennykh-proizvodstv/upakovochnye-klejkielenty-/skotch-i-klejkielenty-dlya-ruchnoj-upakovki/klejkaya-lenta-upakovochnaya-komus-prozrachnaya-50-mm-x-100-m-tolshhina-50-mkm/p/164283/?from=block-123-1	шт.	2
9	Лента клейкая для разметки ПВХ желто/черная 50 х 50 мм		https://www.komus.ru/katalog/rabochaya-spetsodezhda-i-siz/signalnyj-inventar/lenty-dlya-ograzhdeniya-i-razmetki/lenta-klejkaya-dlya-razmetki-pvkh-zhelto-chnernaya-50-x-50-mm/p/891221/?from=block-123-2	шт.	1

10	Вода для кулера		https://aqua-work.ru/spb/tovar?item=00000023764	шт.	2
11	Стакан (упаковка – 100 шт.)		https://aqua-work.ru/tovar?item=00000010049	уп.	3

ОБОРУДОВАНИЕ НА ГРУППУ УЧАСТНИКОВ

(в общей зоне использования на 10 человек)

№ п/п	Наименование	Фото оборудования, инструмента или мебели	Технические характеристики оборудования, инструментов и ссылка на сайт производителя, поставщика	Ед. Изм е рения	Кол- во
1	Весы электронные (контрольные)		https://www.sapphire.ru/vcd-26012-1-16142/goodsinfo.html Единицы измерения - Грамм (g), и т.д. Максимальная нагрузка - 220 г. Минимальная нагрузка - 0.2 г. Класс точности – Высокий (II). Размер платформы - Ф 140 мм.	шт.	1/10
2	Штангенциркуль цифровой (контрольный)		https://www.sapphire.ru/vcd-386-1-20028/goodsinfo.html	шт.	2/10
3	Штангенциркуль нониусный (контрльный)		https://www.sapphire.ru/vcd-386-1-11428/goodsinfo.html	шт.	2/10
4	Ванна ультразвуковая «Сапфир» 1,3 л		https://www.sapphire.ru/vcd-501-1-4636/goodsinfo.html	шт.	1/10
5	Вальцы с ручным приводом		https://www.sapphire.ru/vcd-451-1-23222/goodsinfo.html	шт.	1/10
6	Фильтра круглая (от 0,2- 3,5)		https://www.sapphire.ru/vcd-452-1-7456/goodsinfo.html	шт.	1/10
7	Клещи для протяжки проволоки		https://www.sapphire.ru/vcd-452-1-5050/goodsinfo.html	шт.	1/10







8	Стол для установки оборудования		https://www.kbmet.ru/catalog/item-1717.html	шт.	1/10
9	Верстак металлический		Производитель Sapphire Модель 10595 Размер 1800x700x855 Доп.детали стол тяжёлый или закреплённый в полу. https://www.sapphire.ru/vcd-454-1-5122/goodsinfo.html	шт.	1/10
10	Тиски слесарные		https://www.sapphire.ru/vcd-265-1-26181/goodsinfo.html	шт.	1/10
11	Огнетушитель (Carbon dioxide)		Доп.детали Carbon dioxide: 7,5 kg	шт.	2/10
12	Вертикальный штангенциркуль		Производитель Mitutoyo Модель Digimatic Height Gauge 300mm Размер 300mm Серийный номер 570-302	шт.	1/10
13	Правочная плита		https://www.sapphire.ru/vcd-459-1-23551/goodsinfo.html	шт.	1/10
14	Шперак		https://www.sapphire.ru/vcd-459-1-6730/goodsinfo.html	шт.	1/10
15	Часы электронные		https://www.rusimpuls.ru/production/universalnoe-tablo/impuls_710_d10x9/ Производитель Impuls Модель 710	шт.	2/10

16	Пломбиратор		Предназначен для пломбирования и клеймения пломб с минимальным усилием. Технические характеристики: Размер пломб - диаметр 10 мм и высота 7 мм. https://www.sapphire.ru/vcd-468-1-5259/goodsinfo.html	шт.	1/10
17	Пломбы свинцовые		Технические характеристики: Диаметр - 10мм. Толщина - 7мм. https://www.sapphire.ru/vcd-468-1-5262/goodsinfo.html	уп.	1/10
18	Леска силиконовая		Описание: Леска силиконовая эластичная и одновременно прочная.; Используется, как нитка для бирок на ювелирные изделия.; Технические характеристики: Диаметр - 0,4 мм.; Длина - 1000 мм.; Цвет - прозрачный. https://www.sapphire.ru/vcd-468-1-23997/goodsinfo.html	шт.	1/10
19	Аптечка первой помощи		https://www.nfcom.ru/fonari-megafony-aptechki/aptechki/aptechka-pervoi-pomoshchi-rabotnikam-po-prikazu-no169n-plastikovyi	уп.	1/10
20	Мусорная корзина		Производитель Komus Размер 18 литров Номер партии 382415 Доп. детали Пластик: 18 литров	шт.	1/10
21	Молоток ювелирный		https://www.sapphire.ru/vcd-252-1-153/goodsinfo.html	шт.	2/10
22	Молоток комби резина-пластик		https://www.sapphire.ru/vcd-252-1-144/goodsinfo.html	шт.	2/10
23	Киянка		https://www.sapphire.ru/vcd-252-1-142/goodsinfo.html	шт.	2/10

ОБЩАЯ ИНФРАСТРУКТУРА КОНКУРСНОЙ ПЛОЩАДКИ (при необходимости)

КОМНАТА ЭКСПЕРТОВ

№ п/п	Наименование	Фото необходимого оборудования, инструмента или мебели	Технические характеристики оборудования, инструментов и ссылка на сайт производителя, поставщика	Ед. Изм е ре ния	Нео б- ходи - мое кол- во
1	Компьютерный стол		https://www.rmesto.ru/ofisnaya_mebel_dlya_personala/ofisnaya_mebel_imago_s/stol_pryamoi_sp_2s	шт.	1
2	Стол для проверки деталей		https://www.rmesto.ru/ofisnaya_mebel_dlya_personala/ofisnaya_mebel_imago_s/stol_pryamoi_sp_2s	шт.	3
3	Сетевой удлинитель		https://www.citilink.ru/catalog/computers_and_notebooks/powersafe/powerfilters/828018/	шт.	3
4	Компьютер/ ноутбук		https://www.citilink.ru/catalog/mobile/notebooks/1175026/	шт.	1
5	Принтер/ сканер		https://www.google.com/search?q=%D0%BF%D1%80%D0%B8%D0%BD%D1%82%D0%B5%D1%80+%D0%BA%D1%83%D0%BF%D0%B8%D1%82%D1%8C&sxsrf=ALeKk00rFrd63eTdHMUPS8mtQk7tPz7R5g:1586438772367&source=univ&tbm=shop&tbo=u&sa=X&ved=2ahUKEwjp_O_7uNvoAhVphosKH SiuArAQsxh6BAgPEC8&biw=1920&bih=969#spd=4632570320067467080	шт.	1
6	Кулер для воды		https://aqua-work.ru/tovar?item=02826	шт.	1

7	Стул		https://www.rmesto.ru/kresla_i_stylya_dlya_ofisa/stylya_dlya_posetitelei/styl_izo_kojzamenitel_na_chernom_karkase	шт.	13
8	Шкаф		https://www.kbmet.ru/catalog/item-544.html	шт.	1
9	Вешалка для одежды напольная		https://masterovoy-spb.ru/catalog/hozyaystvennie_tovari/veshalki_v_prihozhuyu/veshalka-dlya-odezhdi-napolnaya-nika-komfort-vk-4-rozhka-700h700h1800mm-tsvet-med-antik/	шт.	2
10	Сейф для металла		Поставщик (потенциальный): Сапфир Производитель bullnheimer Размер 650x400x450	шт.	3
11	Мусорная корзина		Производитель Komus Размер 18 литров Номер партии 382415 Доп. детали Пластик: 18 литров	шт.	1
12	Выставочная витрина для изделий		Витрина для ювелирного магазина из МДФ и пластика 600x600x2100мм. Возможен любой вариант цвета и дизайна https://bzmb.ru/goods/Vitrina-13?from=ZGEy	шт.	1
13	Выставочный планшет для работ по категориям		https://kliogem.ru/catalog/products/planшет-pustoi-24-31-chernyi-barhat/ Материал -бархат Цвет - черный Высота - 30 Длина - 310 Ширина -240	шт.	3

4	Компьютерный стол		https://www.rmesto.ru/ofisnaya_mebel_dlya_personala/ofisnaya_mebel_imago_s/stol_pryamoi_sp_2s	шт.	1
---	-------------------	---	---	-----	---

ДОПОЛНИТЕЛЬНЫЕ ТРЕБОВАНИЯ К ПЛОЩАДКЕ/КОММЕНТАРИИ

Количество точек электропитания и характеристики, количество точек интернета и требования к нему, количество

№ п/п	Наименование	Фото необходимого оборудования, инструмента или мебели	Технические характеристики оборудования, инструментов и ссылка на сайт производителя, поставщика	Ед. измерения	Необходимое количество
1	Раковина водоснабжения	-	На усмотрение организаторов	шт.	1
2	Количество точек интернета	-	На усмотрение организаторов	шт.	1
3	Урны для мусора	-	На усмотрение организаторов	шт.	12

4. Минимальные требования к оснащению рабочих мест с учетом основных нозологий.

	Площадь, м.кв.	Ширина прохода между рабочими местами, м.	Специализированное оборудование, количество.*
Рабочее место участника с нарушением слуха	3000x1900	1,5 м	Для участников с нарушением слуха необходимо предусмотреть: а) наличие звукоусиливающей аппаратуры, акустической системы, информационной индукционной системы, наличие индивидуальных наушников; б) наличие на площадке переводчика русского жестового языка (сурдопереводчика); в) оформление конкурсного задания в доступной текстовой информации.
Рабочее место участника с нарушением зрения	3000x1900	1,5 м	Для участников с нарушением зрения необходимо: а) текстовое описание конкурсного задания в плоскочечатном виде с крупным размером шрифта, учитывающим состояние зрительного анализатора участника с остаточным зрением (в формате Microsoft Word не менее 16-18 пт), дублированного рельефно точечным шрифтом Брайля (при необходимости); - лупа с подсветкой для слабовидящих; электронная лупа;

			<p>б) для рабочего места, предполагающего работу на компьютере - оснащение специальным компьютерным оборудованием и оргтехникой:</p> <ul style="list-style-type: none"> - видеоувеличитель; - программы экранного доступа NVDA и JAWS18 (при необходимости); - брайлевский дисплей (при необходимости); <p>в) для рабочего места участника с нарушением зрения, имеющего собаку-проводника, необходимо предусмотреть место для собаки-проводника;</p> <p>г) оснащение (оборудование) специального рабочего места тифлотехническими ориентирами и устройствами, с возможностью использования крупного рельефно-контрастного шрифта и шрифта Брайля, акустическими навигационными средствами, обеспечивающими беспрепятственное нахождение инвалидом по зрению - слепого своего рабочего места и выполнение трудовых функций;</p> <p>д) индивидуальное равномерное освещение не менее 300 люкс.</p>
Рабочее место участника с нарушением ОДА	3000x1900	1,5 м	<p>Оснащение (оборудование) специального рабочего места оборудованием, обеспечивающим реализацию эргономических принципов:</p> <ul style="list-style-type: none"> а) увеличение размера зоны на одно место с учетом подъезда и разворота кресла-коляски, увеличения ширины прохода между рядами верстаков; б) для участников, передвигающихся в кресле-коляске, необходимо выделить 1 - 2 первых рабочих места в ряду у дверного проема; в) оснащение (оборудование) специального рабочего места специальными механизмами и устройствами, позволяющими изменять высоту и наклон рабочей поверхности, положение сиденья рабочего стула по высоте и наклону, угол наклона спинки рабочего стула, оснащение специальным сиденьем, обеспечивающим компенсацию усилия при вставании.
Рабочее место участника с соматическими заболеваниями	3000x1900	1,5 м	<p>Специальные требования к условиям труда инвалидов вследствие заболеваний сердечно-сосудистой системы, а также инвалидов вследствие других соматических заболеваний, предусматривают отсутствие:</p> <ul style="list-style-type: none"> а) вредных химических веществ, включая аллергены, канцерогены, оксиды металлов, аэрозоли преимущественно фиброгенного действия; б) тепловых излучений; локальной вибрации, электромагнитных излучений, ультрафиолетовой радиации на площадке; в) превышения уровня шума на рабочих местах;

















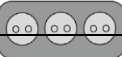

			<p>г) нарушений уровня освещенности, соответствующей действующим нормативам.</p> <p>Необходимо обеспечить наличие столов с регулируемой высотой и углом наклона поверхности; стульев (кресел) с регулируемой высотой сиденья и положением спинки (в соответствии со спецификой заболевания).</p>
Рабочее место участника с ментальными нарушениями	3000x1900	1,5 м	<p>Специальные требования к условиям труда инвалидов, имеющих нервно-психические заболевания:</p> <p>а) создание оптимальных и допустимых санитарно-гигиенических условий производственной среды, в том числе: температура воздуха в холодный период года при легкой работе - 21 - 24 °С; при средней тяжести работ - 17 - 20 °С; влажность воздуха в холодный и теплый периоды года 40 - 60 %; отсутствие вредных веществ: аллергенов, канцерогенов, аэрозолей, металлов, оксидов металлов;</p> <p>б) электромагнитное излучение - не выше ПДУ; шум - не выше ПДУ (до 81 дБА); отсутствие локальной и общей вибрации; отсутствие продуктов и препаратов, содержащих живые клетки и споры микроорганизмов, белковые препараты;</p> <p>в) оборудование (технические устройства) должны быть безопасны и комфортны в использовании (устойчивые конструкции, прочная установка и фиксация, простой способ пользования без сложных систем включения и выключения, с автоматическим выключением при неполадках; расстановка и расположение, не создающие помех для подхода, пользования и передвижения; расширенные расстояния между столами, мебелью; не должна затрудняющая доступность устройств; исключение острых выступов, углов, ранимых поверхностей, выступающих крепежных деталей).</p>

5. Схема застройки соревновательной площадки.

Для всех категорий участников

- на 10 рабочих мест (школьники)
- на 10 рабочих мест (студенты)
- на 10 рабочих мест (специалисты)

Условные обозначения

№	Графическое изображение	Наименование
1		Информационный стенд Высота – 2500 мм, длина 1000 мм
2		Ограждение Высота 1000 мм, длина 1000 мм
3		Стена Высота 2500 мм, длина 1000 мм
4		Ограждение (или упор для ограждения) Высота 1000 мм, длина 500 мм
5		Корзина для мусора
6	 	Огнетушитель
7	 	Кресло
8		Розетка 220 В, 3 гнезда
9		Розетка 220 В, 2 гнезда
10	 	Верстак ювелира
11		Баллоны Газ + кислород
12	 	Стол
13		Баллон с пропаном
14		Раковина водоснабжения









15		Точки доступа горячей и холодной воды
16		Вешалка для одежды настенная
17		Шкаф инструментальный
18		Кулер
19		Вешалка для одежды напольная
20		Сейф для металла
21		Часы электронные
22		Ноутбук
23		Принтер
24		Стол для установки оборудования
25		Верстак металлический
26		Дверь
27		Напольная лента разделения зон работы участников и экспертов
28		Выставочная витрина с ювелирными изделиями

Схема рабочего пространства компетенции:

- Общая площадь участка 210 м²
- Площадь зон работы участников и экспертов 157,5 м²
Количество розеток: 5 шт. (3+2) на каждого участника, 3 шт. в общей зоне участников
- Площадь комнаты экспертов 24,5 м²
Количество розеток: 7 шт. (3+2+2)
- Площадь комнаты участников 15,75 м²
Количество розеток: 3 шт.
- Площадь склада 12,25 м²
Количество розеток: 2 шт.
- Необходимо: раковина (холодная вода, канализация)
- Потребляемая мощность участка: 10 кВт.

Генеральный поставщик оборудования:

Ювелирный технопарк «Сапфир» (г. Москва, ул. Люблинская, 18А)

Требования к застройке территории участка компетенции «Ювелирное дело».

- Зона для экспертов (может быть совмещена с брифинг - зоной);
- Зона для прохода зрителей и наблюдателей.
- Технические условия (ТУ)
- На каждый конкурсный участок потребуется: сеть питания 220 В.
- Пол всего конкурсного участка должен иметь ровный рельеф.
- Обязательно: требование по пожаробезопасности – наличие огнетушителей.
- Брифинг-зона, экспертная зона должна иметь письменные столы и стулья. Должна быть оборудована розетками. Должна быть ограждена от конкурсных участков.
- Беспрепятственный доступ зрителей к участкам должен быть обеспечен.

6. Требования охраны труда и техники безопасности

1. В процессе изготовления конкурсного задания на всех этапах участниками соблюдаются правила техники безопасности.
2. Перед началом работ привести в порядок свою спецодежду: халат застегнут, волосы убраны под головной убор.
3. Перед работой необходимо проверить исправность работы оборудования. Запрещено работать на неисправном оборудовании. В случае обнаружения неисправности необходимо сообщить техническому эксперту площадки или дежурному эксперту.
4. Подготовить необходимый инструмент для соревнований, готовый к просмотру экспертами.
5. Работа на бормашине, необходимо надеть защитные очки.
6. При травме участника – участник снимается и снимается эксперт его представляющий.

7. Во время работы запрещено разговаривать, использовать мобильные устройства (разговаривать по телефону, фотографировать).
8. При возникновении какого-либо вопроса во время соревнования, участник поднимает руку, тем самым вызывая главного эксперта (зам. главного эксперта) для его решения.
9. Использовать заготовки, только выданные для соревнования.
10. По окончании работы необходимо сдать работу и металлические опилки от заготовки для дальнейшего взвешивания и оценивания.
11. Выключить оборудование за верстаком.
12. Привести рабочее место в порядок.
13. Убрать мусор с верстака.

ИНСТРУКЦИЯ

по охране труда по профессии «ювелир»

1. ОБЩИЕ ТРЕБОВАНИЯ ОХРАНЫ ТРУДА

- 1.1. Строгое соблюдение формы одежды
- 1.2. Проверить исправность оборудования.
- 1.3. Правильная организация рабочего места.
- 1.4. Соблюдение правил санитарной гигиены.
- 1.5. По окончании работы – уборка рабочего места.

2. ТРЕБОВАНИЯ ОХРАНЫ ТРУДА ПЕРЕД НАЧАЛОМ РАБОТЫ

- 2.1. Строгое соблюдение формы одежды. Работать только в халате и в головном уборе (пилотка, косынка).
- 2.2. Перед началом работы проверить исправность оборудования: Эл. Проводку, освещение, чистоту, закрепление приспособлений, защитные ограждения, стекла.
- 2.3. Работать только при хорошем освещении.
- 2.4. Следить за правильной организацией рабочего места.
- 2.5. Держать свободным запасной выход.
- 2.6. Перед началом работы проверить исправность инструмента.
- 2.7. На каждом рабочем столе иметь сметку.
- 2.8. В случае неисправности оборудования и инструмента сообщить мастеру производственного обучения.
- 2.9. Не допускать нарушения дисциплины на рабочем месте, при работе на станках и на участке пайки.

3. ТРЕБОВАНИЯ ОХРАНЫ ТРУДА ВО ВРЕМЯ РАБОТЫ

3.1. Ювелирный верстак

- 3.1.1. следить за организацией рабочего места в соответствии с выполняемой работой.
- 3.1.2. Не заполнять рабочее место лишним инструментом и приспособлениями.
- 3.1.3. Инструмент на верстаке располагать в соответствии с требованиями по правильной организации рабочего места.
- 3.1.4. Режущий, колющий инструмент хранить в спец. чехлах.
- 3.1.5. На напильниках и надфилях иметь ручки.
- 3.1.6. опилки не сдувать и не смахивать руками, а сметать щеткой.
- 3.1.7. В течение рабочего дня содержать рабочее место в чистоте.

3.2. На станках

- 3.2.1. Проверить правильную настройку и спец. ограждение станка.
- 3.2.2. Оснастку станка менять только после полной остановки станка.
- 3.2.3. Не нарушать дисциплину.
- 3.2.4. По окончании работы отключить станок, снять оснастку, убрать рабочее место, сдать рабочее место.
- 3.2.5. Не отвлекать от работы на станке.

4. ТРЕБОВАНИЯ ОХРАНЫ ТРУДА В АВАРИЙНЫХ СИТУАЦИЯХ

- 4.1. При обнаружении неполадок в работе оборудования или его поломки, а также при выходе из строя рабочего инструмента или приспособлений, немедленно прекратить работу, отключить электропитание и сообщить об этом администрации.
- 4.2. При загорании электрооборудования станка немедленно выключить станок и приступить к тушению очага возгорания огнетушителем или песком.
- 4.3. При получении травмы оказать первую помощь пострадавшему, при необходимости отправить его в ближайшее лечебное учреждение и сообщить об этом администрации лица.

5. ТРЕБОВАНИЯ ОХРАНЫ ТРУДА ПО ОКОНЧАНИИ РАБОТЫ

- 5.1. Очистить инструмент от опилок и стружек.
- 5.2. Разложить инструмент в шкафу в определенной последовательности на строго закрепленных местах.
- 5.3. Убрать рабочее место.
- 5.4. Убрать помещение.
- 5.5. Об окончании уборки поставить в известность.